



















ET50_{R.E.D.}TM PROFESSIONAL ELECTRIC STAPLE GUN

ENGLISH

GENERAL SAFETY RULES.....	 P 2
SPECIFIC SAFETY RULES.....	 P 3
DEFINITION OF SYMBOLS USED ON TOOL.....	 P 4
FUNCTIONAL DESCRIPTION.....	 P 4
ASSEMBLY & OPERATION	 P 5
MAINTENANCE.....	 P 6
ACCESSORIES.....	 P 7
WARRANTY.....	 P 8









Click Button
to go to page

ESPAÑOL

NORMAS DE SEGURIDAD.....	 P 9
NORMAS DE SEGURIDAD ESPECÍFICAS.....	 P 10
DEFINICIÓN DE LOS SÍMBOLOS UTILIZADOS EN LA HERRAMIENTA.....	 P 11
DESCRIPCIÓN FUNCIONAL.....	 P 11
ENSAMBLAJE / OPERACIÓN.....	 P 12
MANTENIMIENTO.....	 P 13
ACCESORIOS.....	 P 14
GARANTÍA.....	 P 15

Pulse el botón
para ir a la página

FRANÇAIS

REGLES GENERALES DE SECURITE.....	 P 16
REGLES DE SECURITE SPECIFIQUES.....	 P 17
DEFINITION DES SYMBOLES UTILISES SUR L'OUTIL.....	 P 18
DESCRIPTION FONCTIONNELLE.....	 P 18
MONTAGE/FONCTIONNEMENT.....	 P 19
MAINTENANCE	 P 20
ACCESSOIRES.....	 P 21
GARANTIE.....	 P 22

Bouton-poussoir
pour aller à la page

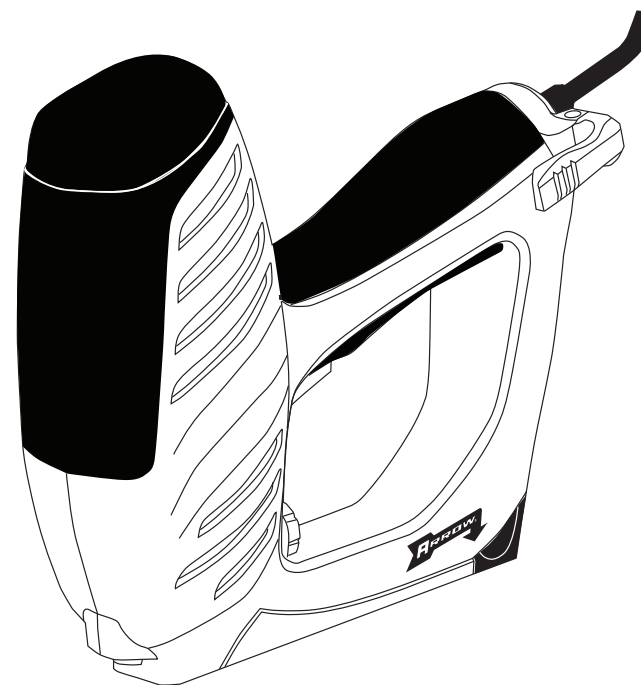

BACK TO
INDEX





GENERAL SAFETY RULES

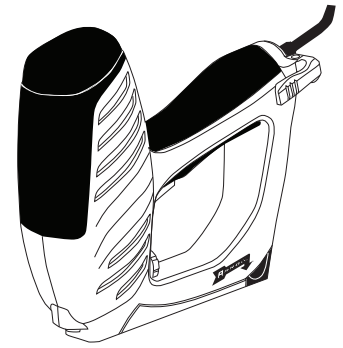

WARNING! Read all instructions. Failure to follow all instructions listed below may result in electric shock, fire, and / or serious injury. When using electric tools, basic safety precautions should always be followed to reduce the risk of fire, electrical shock and personal injury. **Read the following rules for safe operation before use. SAVE THESE INSTRUCTIONS**

- 1. WORK AREA: Keep your work area clean and well lit.** Cluttered benches and dark areas invite accidents. **Do not operate power tools in explosive atmospheres, such as in the presence of flammable liquids, gases, or dust.** Power Tools create sparks which may ignite the dust or fumes. **Keep bystanders, children, and visitors away while operating a power tool.** Distractions can cause you to lose control.
- 2. ELECTRICAL SAFETY: Double insulated tools are equipped with a polarized plug (one blade is wider than the other.) This plug will fit in a polarized outlet only one way. If the plug does not fit fully in the outlet, reverse the plug. If it still does not fit, contact a qualified electrician to install a polarized outlet. Do not change the plug in any way. Double insulation eliminates the need for the three wire grounded power cord and grounded power supply system. Avoid body contact with grounded surfaces such as pipes, radiators, ranges, and refrigerators.** There is an increased risk of electrical shock if your body is grounded. **Do not expose power tools to rain or wet conditions.** Water entering a power tool will increase the risk of electrical shock. **Do not abuse the cord. Never use the cord to carry the tools or pull the plug from an outlet. Keep cord away from heat, oil, sharp edges, or moving parts. Replace damaged cords immediately.** Damaged cords increase the risk of electric shock. **When operating a power tool outside, use an outdoor extension cord marked "W-A" or "W".** These cords are rated for outdoor use and reduce the risk of electric shock.
- 3. PERSONAL SAFETY: Stay alert, watch what you are doing, and use common sense when operating a power tool. Do not use tool while tired or under the influence of drugs, alcohol or medication.** A moment of inattention while operating power tools may result in serious personal injury.
Dress properly. Do not wear loose clothing or jewelry. Contain long hair. Keep your hair, clothing, and gloves away from moving parts. Loose clothes, jewelry, or long hair can be caught in moving parts. **Avoid accidental starting. Be sure switch is off before plugging in.** Carrying tools with your finger on the switch or plugging in tools that have the switch on invites accidents. **Remove adjusting keys or switches before turning tool on.** A wrench or key that is left attached to a rotating part of the tool may result in personal injury. **Do not overreach. Keep proper footing and balance at all times.** Proper footing and balance enables better control of the tool in unexpected situations. **Use safety equipment. Always wear eye protection.** Dust mask, non skid safety shoes, hard hat, or hearing protection must be used for appropriate conditions.
WARNING - Disconnect the tool from the power source before making adjustments, doing tool maintenance, clearing jams, touching the safety yoke, leaving work area, loading, or unloading the tool. Such precautionary measures reduce the risk of injury to persons. Use only those fasteners listed in the Accessories section of this manual. Fasteners not identified for use with this tool by the tool manufacturer are able to result in a risk of injury to persons or tool damage when used in this tool. Always assume that the tool contains fasteners. Do not point the tool toward yourself or anyone whether it contains fasteners or not.
WARNING - Do not nail on top of another nail. This is able to cause the nail to be deflected and hit someone, or cause the tool to react and result in a risk of injury to persons.
WARNING - Remove finger from the trigger when not driving fasteners. Never carry the tool with finger on trigger, the tool is able to fire a fastener.
- 4. TOOL USE AND CARE: Use clamps or other practical way to secure and support the workpiece to a stable platform.** Holding the work by hand or against your body is unstable and may lead to loss of control. **Do not force tool. Use the correct tool for your application.** The correct tool will do the job better and safer at the rate for which it was designed. **Do not use tool if the switch does not turn it on or off.** Any tool that cannot be controlled with the switch is dangerous and must be repaired. **Disconnect the plug from the power source before making any adjustments, changing accessories, or storing the tool.** Such preventative safety measures reduce the risk of starting the tool accidentally. **Store idle tools out of the reach of children and other untrained persons.** Tools are dangerous in the hands of untrained users. **Maintain tools with care. Keep cutting tools sharp and clean.** Properly maintained tools, with sharp cutting edges are less likely to bind and are easier to control. **Check for misalignment or binding of moving parts, breakage of parts, and any other condition that may affect the tools operation. If damaged, have the tools serviced before using.** Many accidents are caused by poorly maintained tools. **Use only accessories that are recommended by the manufacturer for your model.** Accessories that may be suitable for one tool, may become hazardous when used on another tool.
- 5.SERVICE: Tool service must be performed only by qualified repair personnel.** Service or maintenance performed by unqualified personnel could result in a risk of injury. **When servicing a tool, use only identical replacement parts. Follow instructions in the maintenance section of this manual.** Use of unauthorized parts or failure to follow maintenance instructions may create a risk of electric shock or injury.



BACK TO
INDEX





SPECIFIC SAFETY RULES

- 1 Hold tool by insulated gripping surfaces when performing an operation where the nailing tool may contact hidden wiring or its own cord.** Contact with a "live" wire will also make exposed metal parts of the tool "live" and shock the operator.
- 2 Know your power tool.** Read operator's manual carefully. Learn its applications and limitations, as well as the specific potential hazards related to this tool. Following this rule will reduce the risk of electric shock, fire, or serious injury.
- 3 Always wear safety glasses with side shields.** Everyday glasses have only impact resistant lenses. They are NOT safety glasses. Following this rule will reduce the risk of eye injury.
- 4 Protect your lungs.** Wear a face or dust mask if the operation is dusty. Following this rule will reduce the risk of serious personal injury.
- 5 Protect your hearing.** Wear hearing protection during extended periods of operation. Following this rule will reduce the risk of serious personal injury.
- 6 Do not abuse cord.** Never carry tool by cord. Never yank cord to disconnect it from receptacle. Keep cord away from heat, oil & sharp edges.
- 7 Do not attempt to alter the tool.** Your ET50R.E.D.™ has a tested cycling time. It is designed to perform adequately at this rate. Any unauthorized alteration and/or use of unauthorized replacement parts is misuse which could result in a hazardous condition causing possible serious personal injury. Unauthorized parts and/or tool modification automatically voids warranty.
- 8 Use only original ARROW® parts.**

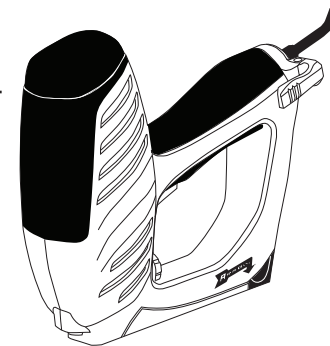

BACK TO
INDEX





DEFINITION OF SYMBOLS USED ON TOOL

V Volts
A Amperes
Hz Hertz
~ Alternating Current

 Alert
 Wear Eye Protection
 Wear Ear Protection

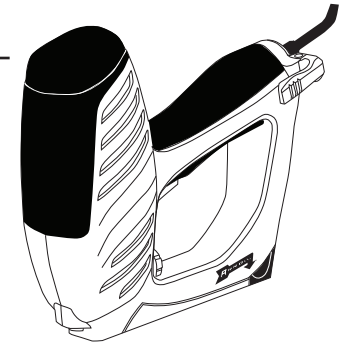

FUNCTIONAL DESCRIPTION

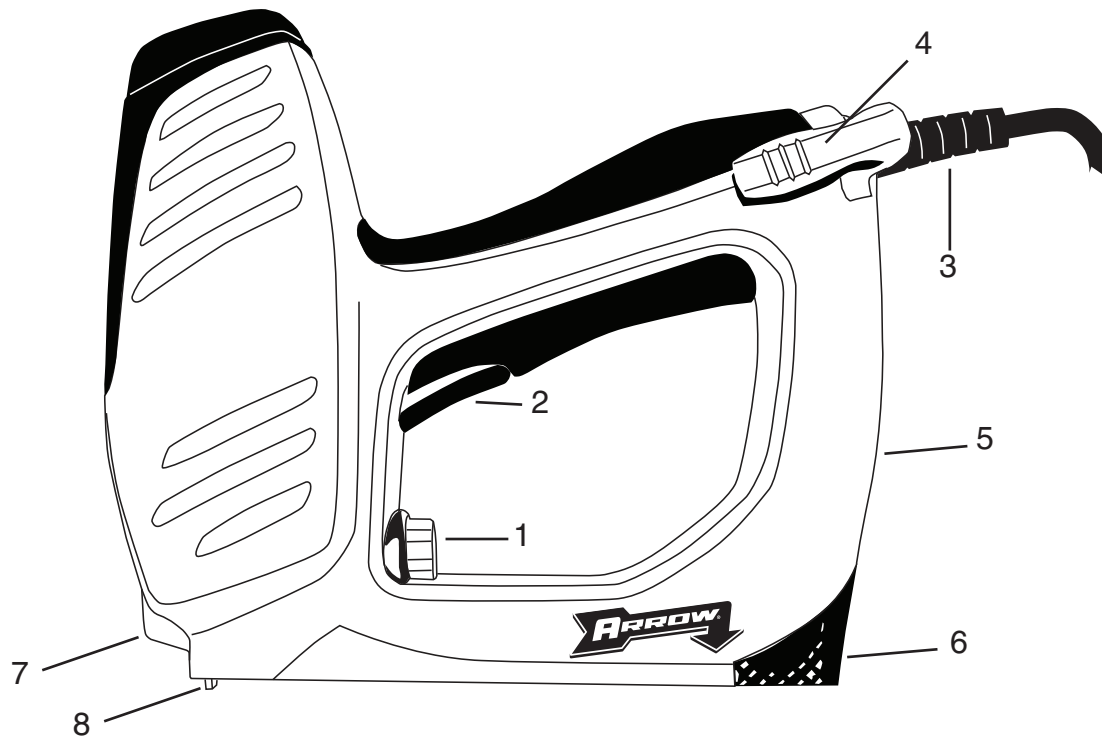

1. Depth of Drive Control
2. Trigger
3. Power Cord
4. Belt Hook
5. On/Off Power Switch
6. Pusher assembly
7. LED Worklight
8. Contact Safety

BACK TO INDEX



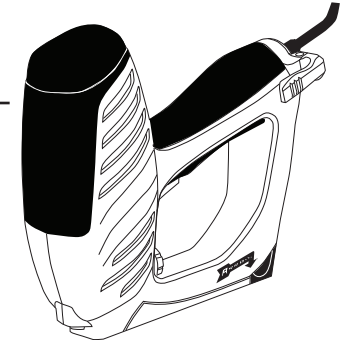

ASSEMBLY

- 1 MAKE SURE YOU HAVE READ ALL SAFETY INSTRUCTIONS.
- 2 This tool comes completely assembled. There is no assembly required.

OPERATION

Loading Staples

1. Unplug the tool. The ET50R.E.D.™ has a bottom load staple magazine. Turn tool upside down and squeeze pusher assembly (Fig 1).
2. Pull pusher assembly out until it stops to reveal the staple magazine (Fig 2).
3. Place staples into magazine with the points facing up and out of the tool (Fig 3).

Never Attempt to completely remove pusher assembly as this may damage the tool and void the warranty.

Close pusher assembly until it snaps into place.

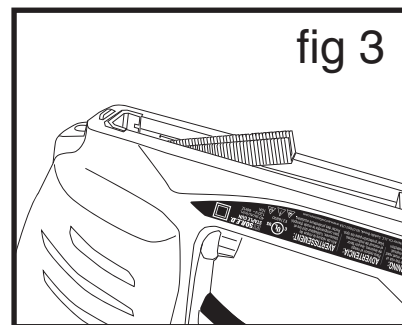
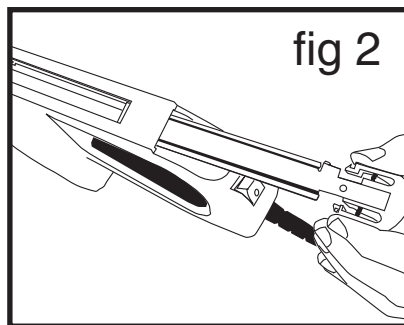
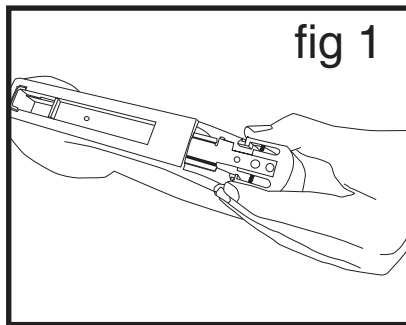

STAPLES

Turn power adjustment knob to drive staples flush into surface.

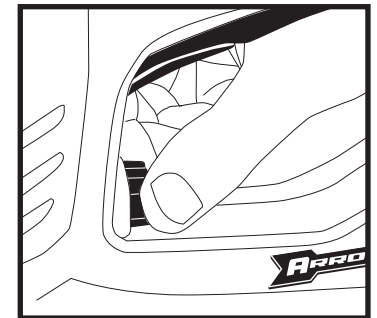

HOW TO DETERMINE PROPER STAPLE LEG SIZE

In choosing the proper staple leg length for a job there are two basic things to consider:

1. Thickness of material to be stapled.
2. Hardness of the wood.

As a general rule, in hardwood, approximately 3/16" to 1/4" penetration into the wood is sufficient...and for softwood – up to approximately 3/8" should be sufficient. However, if the staple used “stands away” from the work – this means that too long a leg length has been used. In that case we recommend the next shorter leg length for desired results.

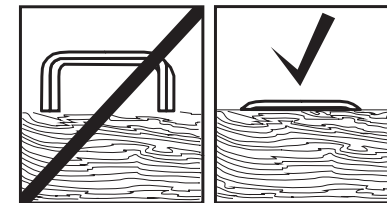

A WORD ABOUT ARROW® STAPLES

Only Arrow® knows the proper staple tolerances required for best performance of the ET50R.E.D.™ Electric Staple Gun. Only genuine Arrow® T50® staples are made to these exact tolerances to insure top fastening performance. Accept no substitutes. Always insist on genuine Arrow® staples.

EXTENSION CORDS

Replace or repair damaged cords.

- For extension cord use #14 wire.

BACK TO
INDEX





Guide Light.

Your ET50R.E.D.™ comes equipped with a guide light at the front of the tool **figure 1**. The light will be activated upon pressing the trigger. Your ET50R.E.D.™ has a safety switch at the nail exit point **figure 2** that will prevent your tool from firing when not in contact with a work surface. To properly use your LED guide light, press trigger before tool makes contact with your work surface. After making contact with the work surface, release trigger, then press trigger again to fire a nail.

You will find this helpful when firing nails into tighter corners and poorly lit areas.

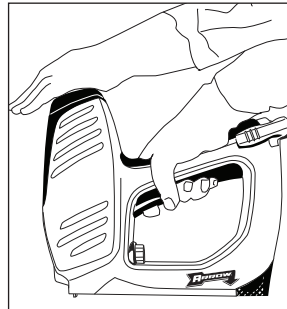
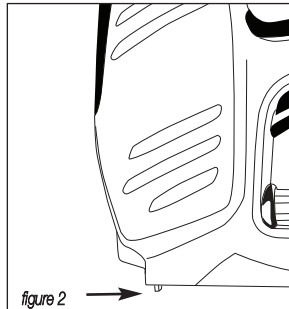
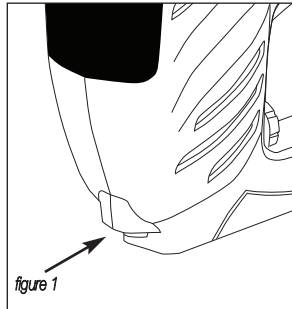
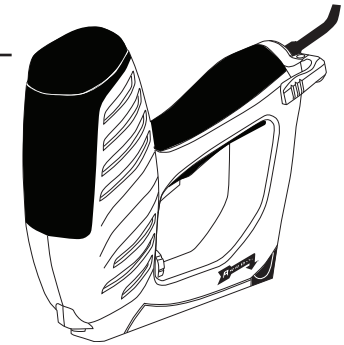

On very hard surfaces firing recoil may interfere with staple penetration. Enhance driving power by firmly placing one hand on top of cap.

MAINTENANCE

Your ET50R.E.D.™ is virtually maintenance free. Keep tool clean and free of dust. Wipe clean with a dry cloth do not use harsh chemicals to clean your ET50R.E.D.™.

Your ET50R.E.D.™ contains no user serviceable parts. In the unlikely event that your ET50R.E.D.™ should need service contact:

Arrow Fastener Co., LLC
271 Mayhill Street, Saddle Brook, N.J. 07663
Tel. 201 843-6900

ET50R.E.D.™ for 120V Use #12 extension cord. 	ET50R.E.D.™ for 220-240V & 220-240V(UK) Use Only An Earth Cable Extension Cord  
-----------------------------------------------------------------------------------------------------------------------------------------------	----------------------------------------------------------------------------------------------------------------------------------------------------------------------------------------------------------------------------------------------------------------------------

BACK TO INDEX





ACCESSORIES

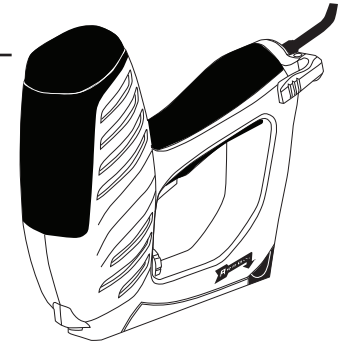

Genuine Arrow® staplers are available at retail outlets, hardware stores, lumberyards and wherever fine tools are sold.

WORKS WITH T50 ® STAPLES						
	1/4"	5/16"	3/8"	1/2"	17/32"	9/16"
	(6mm)	(8mm)	(10mm)	(12mm)	(13mm)	(14mm)
	# 504	# 505	# 506	# 508	# 50CT	# 509
						TM

BACK TO
INDEX





WARRANTY

1 Year Limited Warranty

Arrow® Fastener Company warrants to the original consumer purchaser (“you”) that this product will be free from original defects in materials and workmanship for 1 year after you purchase it. If the product does not comply with this warranty, Arrow® will, at its option, repair or replace the product with an equivalent product at no charge to you. This warranty is not transferable. For best performance, use genuine Arrow® nails. Arrow® nails are made to exact tolerances to insure trouble-free nailing performance. This warranty does not cover defect or damage relating to the use of non Arrow® branded nails. This warranty also does not cover damage relating to normal wear and tear, misuse, abuse, neglect, accident, natural disaster, or alteration of the product without Arrow’s consent. TO THE EXTENT PERMITTED BY LAW, ANY IMPLIED WARRANTIES, INCLUDING ANY WARRANTY OF MERCHANTABILITY OR FITNESS FOR A PARTICULAR PURPOSE, ARE LIMITED TO THE SAME DURATION AS THIS EXPRESS WARRANTY. Some states do not allow limitations on how long an implied warranty lasts, so the above limitation may not apply to you. NO OTHER EXPRESS WARRANTY HAS BEEN MADE OR WILL BE MADE BY ARROW® WITH RESPECT TO THIS PRODUCT. ARROW® SHALL NOT BE RESPONSIBLE FOR SPECIAL, INCIDENTAL OR CONSEQUENTIAL DAMAGES WHETHER ARISING OUT OF BREACH OF WARRANTY, BREACH OF CONTRACT, TORT, OR OTHERWISE. Some states do not allow the exclusion of incidental or consequential damages so the above exclusion and limitation may not apply to you. This warranty gives you specific legal rights, and you also may have other rights which vary from state to state. This guarantee does not effect your statutory rights. In Canada, the above provisions are not intended to operate where prohibited by law and do not preclude the operation of any applicable provincial consumer protection statute which may in certain circumstances extend the express warranty herein. To obtain the benefits of this warranty, you must send the product securely packaged with proof of purchase and postage prepaid to:

Arrow Fastener Co., LLC
271 Mayhill Street, Saddle Brook, N.J. 07663

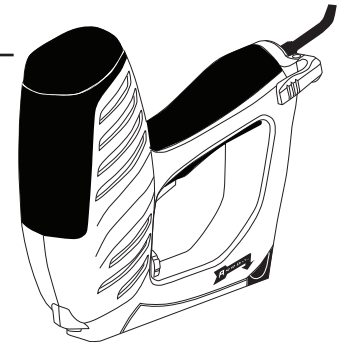

BACK TO
INDEX





NORMAS DE SEGURIDAD GENERALES

¡ADVERTENCIA! Lea todas las instrucciones. No seguir las instrucciones que se mencionan a continuación puede provocar una descarga eléctrica, un incendio y/o una lesión grave. Cuando se utilizan herramientas eléctricas, siempre deben seguirse las precauciones de seguridad básicas para reducir el riesgo de incendio, descarga eléctrica y lesión personal. Lea las siguientes normas para una operación segura antes de usar la herramienta.

CONSERVE ESTAS INSTRUCCIONES

- 1. ÁREA DE TRABAJO:** Mantenga su área de trabajo limpia y bien alumbrada. Las bancas desordenadas y las áreas oscuras provocan accidentes. No utilice herramientas eléctricas en atmósferas explosivas, por ejemplo en presencia de líquidos, gases o polvo inflamables. Las herramientas eléctricas generan chispas que pueden encender el polvo o los vapores. Mantenga alejados a los espectadores, niños y visitantes mientras utilice una herramienta eléctrica. Las distracciones pueden provocar que pierda el control.
- 2. SEGURIDAD ELÉCTRICA:** Las herramientas con doble aislamiento están equipadas con un enchufe polarizado (una hoja es más ancha que la otra). Este enchufe entra en una toma de corriente polarizada SÓLO en un sentido. Si el enchufe no entra por completo en la toma de corriente, voltee el enchufe. Si así no entra, comuníquese con un electricista calificado para instalar una toma de corriente polarizada. No cambie el enchufe de ninguna manera. El doble aislamiento elimina la necesidad del cable de corriente con conexión a tierra de tres alambres y del sistema de suministro de corriente con conexión a tierra. Evite el contacto corporal con elementos cuyas superficies tengan conexión a tierra, tales como tuberías, radiadores, cocinas y neveras. El riesgo de descarga eléctrica es superior si existe una conexión entre su cuerpo y la tierra. No exponga la herramienta eléctrica a la lluvia ni a condiciones húmedas. La penetración de agua en la herramienta eléctrica aumenta el riesgo de las descargas eléctricas. No maltrate el cable. No lo utilice jamás para transportar la herramienta, ni tire de él para sacar el enchufe de la toma de corriente. Mantenga el cable alejado del calor, aceite, bordes cortantes y piezas móviles. Reemplace inmediatamente los cables dañados. Los cables averiados aumentan el riesgo de las descargas eléctricas. Cuando trabaje al aire libre con una herramienta eléctrica, utilice un cable de prolongación especial con la inscripción W-A o W (norma estadounidense). Estos cables están diseñados para el uso exterior y reducen el riesgo de descargas eléctricas.
- 3. SEGURIDAD PERSONAL:** Permanezca alerta, observe lo que está haciendo y use el sentido común cuando utilice una herramienta eléctrica. No utilice la herramienta cuando esté cansado o haya ingerido drogas, alcohol o medicamentos. Una distracción momentánea durante el uso de la herramienta eléctrica puede causar serias lesiones. Vístase de forma apropiada. No use prendas sueltas ni joyas. Lleve el cabello largo recogido. Mantenga el cabello, las prendas de vestir y los guantes alejados de las piezas móviles. La ropa suelta, las joyas y el cabello largo pueden ser atrapados por las piezas móviles. Evite el arranque imprevisto. Asegúrese de que el interruptor esté en posición apagada antes de enchufar la herramienta. El transporte de la herramientas con el dedo sobre el interruptor y su conexión a la red con el interruptor encendido suscita accidentes. Retire cualquier llave o pieza de ajuste antes de encender la herramienta. Una llave adherida a un componente rotatorio de la herramienta puede causar lesiones personales. No intente acceder a lugares que están fuera de su alcance. Mantenga los pies bien apoyados en todo momento y conserve siempre su equilibrio. El buen apoyo y equilibrio permiten un mejor control de la herramienta en situaciones inesperadas. Utilice equipos de seguridad. Lleve siempre gafas de protección. Los equipos de seguridad –mascarilla para el polvo, zapatos de seguridad antideslizantes, casco, protección auditiva– deben usarse imprescindiblemente cuando la situación lo exija. ATENCIÓN - Desconecte la herramienta de la toma de corriente antes de realizar ajustes, dar mantenimiento a la herramienta, eliminar atascos, tocar el estribo de seguridad, dejar la zona de trabajo, cargar o descargar la herramienta. Tales medidas de precaución reducen el riesgo de lesiones personales. Use sólo los sujetadores indicados en la sección Accesorios de este manual. Los sujetadores no identificados para su uso con esta herramienta por el fabricante de la misma pueden implicar un riesgo de lesiones personales o daño en la herramienta si se usan con esta herramienta. Asuma siempre que la herramienta contiene sujetadores. No apunte la herramienta hacia usted o alguna otra persona así contenga o no sujetadores. ATENCIÓN - No clave sobre otro clavo. Esto puede hacer que el clavo se desvíe y golpee a alguien, o hacer que la herramienta reaccione y resulte en un riesgo de lesiones personales. ATENCIÓN - Retire el dedo del gatillo cuando no esté clavando sujetadores. Nunca transporte la herramienta con el dedo en el gatillo, la herramienta puede disparar un sujetador.
- 4. USO Y CUIDADO DE LAS HERRAMIENTAS:** Utilice abrazaderas u otra forma práctica de fijar o dar soporte a la pieza de trabajo en una plataforma estable. Si mantiene la pieza en su mano o contra su cuerpo, no tendrá estabilidad y puede perder el control. No fuerce la herramienta. Use la herramienta adecuada para la aplicación correspondiente. La herramienta apropiada realizará el trabajo mejor y de forma más segura de acuerdo con el uso para el que fue diseñada. No utilice la herramienta si el interruptor no la enciende o la apaga. Toda herramienta que no puede ser controlada con el interruptor es peligrosa y debe ser reparada. Desconecte el cable de la toma de corriente antes de realizar cualquier ajuste, cambiar de accesorio o guardar la herramienta. Estas medidas preventivas de seguridad reducen el riesgo de encender la herramienta de forma accidental. Conserve las herramientas que no están en uso fuera del alcance de los niños y de cualquier otra persona que no sepa utilizarlas. Las herramientas son peligrosas en las manos de usuarios no capacitados. Dé el mantenimiento adecuado a las herramientas. Mantenga las herramientas de corte afiladas y limpias. Las herramientas con bordes de corte afilados que reciben el mantenimiento adecuado son menos propensas a atascarse y es más fácil controlarlas. Verifique que no exista desalineación o atascamiento de las partes móviles, que no haya partes rotas y cualquier otra condición que pudiera afectar el funcionamiento de las herramientas. Si están dañadas, mande a reparar las herramientas antes de usarlas. Muchos accidentes son provocados por herramientas que no reciben el mantenimiento adecuado. Utilice únicamente los accesorios que el fabricante recomiende para su modelo. Los accesorios que pueden ser apropiados para una herramienta, pueden ser peligrosos cuando se usan en otra.
- 5. SERVICIO:** El personal de reparación calificado es el único que debe dar servicio a las herramientas. Cuando personal no calificado da servicio o mantenimiento, existe el riesgo de lesión. Al dar servicio a una herramienta, utilice sólo los accesorios de reemplazo que sean idénticos. Siga las instrucciones en la sección de mantenimiento de este manual. El uso de accesorios no autorizados o no seguir las instrucciones de mantenimiento puede crear un riesgo de descarga eléctrica o lesión.

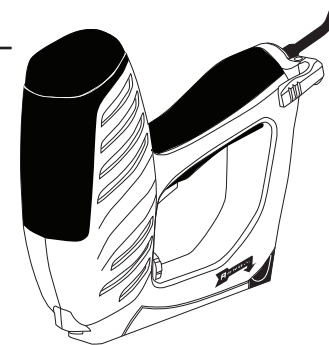

BACK TO INDEX





NORMAS DE SEGURIDAD ESPECÍFICAS

- 1 Sostenga la herramienta sólo por las superficies de agarre aisladas cuando realice una operación en la que la herramienta para clavar pueda entrar en contacto con cableado oculto o con su propio cable.** El contacto con un cable conductor también provocará que las partes de metal expuestas de la herramienta se vuelvan conductoras y esto dará una descarga al operador.
- 2 Conozca bien su herramienta eléctrica.** Lea con cuidado el manual del operador. Aprenda sus usos y limitaciones, así como los posibles riesgos específicos relacionados con esta herramienta. Seguir esta regla reducirá el riesgo de sufrir una descarga eléctrica, incendio o lesión grave.
- 3 Siempre utilice gafas de seguridad con protecciones laterales.** Los anteojos cotidianos sólo cuentan con lentes (micas) resistentes al impacto. NO son gafas de seguridad. Seguir esta regla reducirá el riesgo de una lesión ocular.
- 4 Proteja sus pulmones.** Utilice una careta o mascarilla contra polvo. Seguir esta regla reducirá el riesgo de una lesión personal grave.
- 5 Proteja sus oídos.** Utilice protección auditiva durante periodos de operación prolongados. Seguir esta regla reducirá el riesgo de una lesión personal grave.
- 6 No abuse del cable.** Nunca transporte la herramienta por medio del cable. Nunca tire con fuerza del cable para desconectarlo de la toma de corriente. Mantenga alejado el cable del calor, aceite y bordes filosos.
- 7 No intente modificar la herramienta.** Su ET50R.E.D.™ tiene un ciclo probado. Está diseñada para un desempeño adecuado a este índice. Cualquier modificación no autorizada y/o uso no autorizado de accesorios de reemplazo corresponde a un uso inadecuado que puede dar lugar a una circunstancia peligrosa y puede provocar lesiones personales graves. Los accesorios no autorizados y/o las modificaciones a la herramienta, cancelan la garantía de forma automática.
- 8 Use sólo accesorios originales ARROW®.**

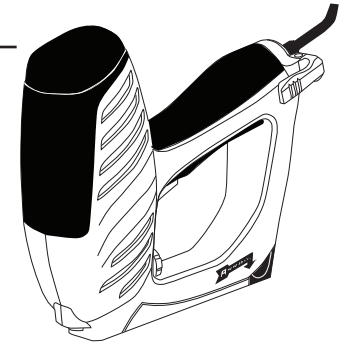

BACK TO
INDEX





DEFINICIÓN DE LOS SÍMBOLOS UTILIZADOS EN LA HERRAMIENTA

V Voltios
A Amperios
Hz Hertz
~ Corriente alterna

⚠ Alerta
⚠ Utilice gafas de protección
⚠ Utilice protección para los oídos

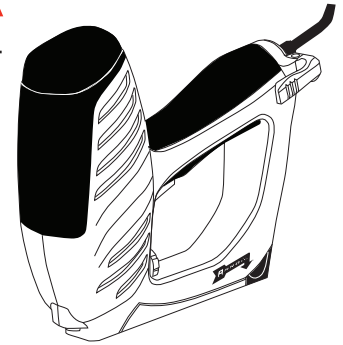

DESCRIPCIÓN FUNCIONAL

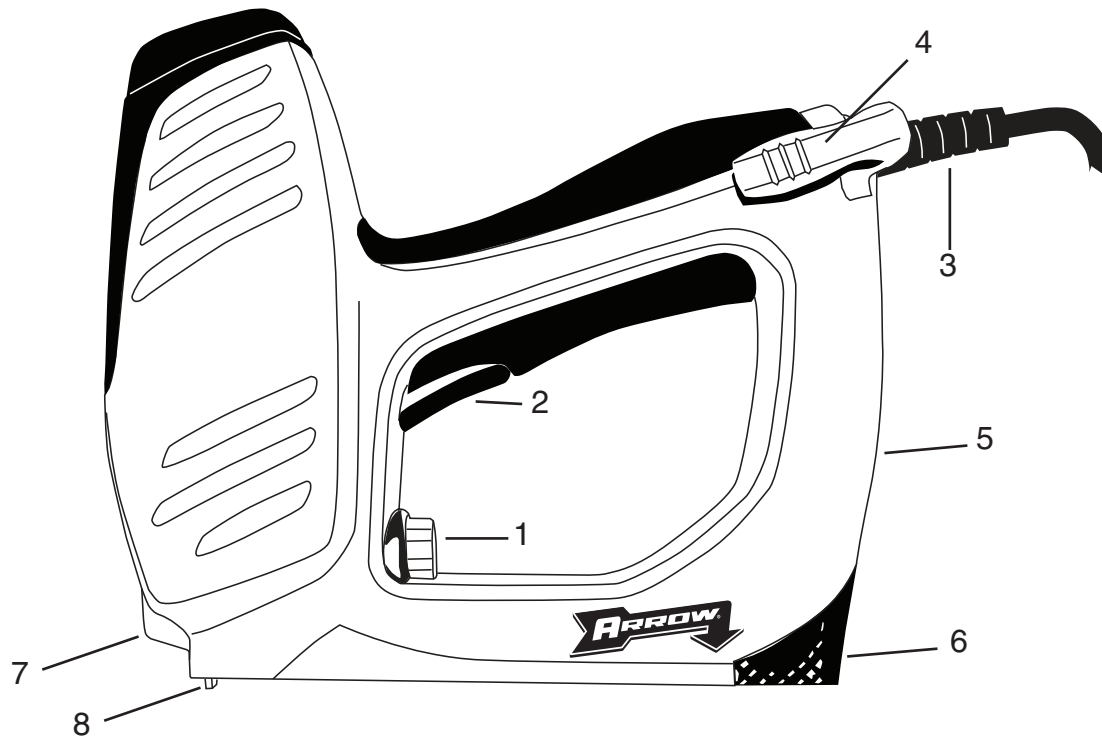

1. Ajuste de la profundidad de grapado
2. Gatillo
3. Cable de alimentación
4. Gancho para cinturón
5. Interruptor de encendido/apagado
6. Empujador de grapas
7. Luz de trabajo LED
8. Seguro de contacto

BACK TO INDEX





ENSAMBLAJE

1 ASEGÚRESE DE HABER LEÍDO TODAS LAS INSTRUCCIONES DE SEGURIDAD.

2 Esta herramienta viene completamente ensamblada. No requiere ningún tipo de ensamblaje.

OPERACIÓN

Inserción de grapas

1. Apague la herramienta. El cargador de grapas de la ET50R.E.D.™ se encuentra en la parte inferior de la herramienta. Invierta la herramienta y presione sobre la unidad del empujador (Fig. 1).

2. Sacar la unidad del empujador hasta que se detenga, dejando a la vista el cargador de grapas (Fig. 2).

3. Introduzca las grapas en el cargador de forma que las puntas muestren hacia arriba y hacia el exterior de la herramienta (Fig. 3).

Nunca intente sacar completamente la unidad del empujador. De lo contrario, puede dañarse la herramienta y quedar anulada la garantía.

Cierre la unidad del empujador hasta que enclave.

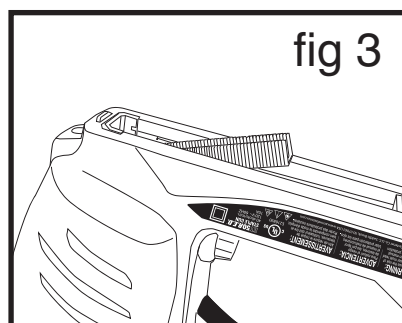
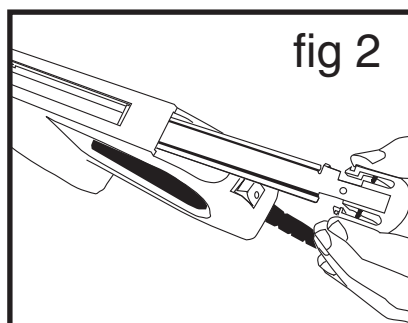
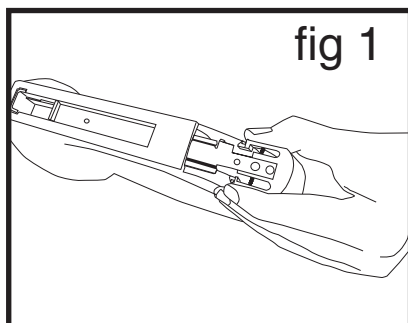
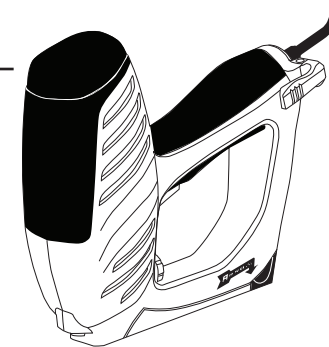

GRAPAS

Gire el botón de ajuste de potencia para que las grapas penetren a la profundidad requerida y queden a ras con la superficie.

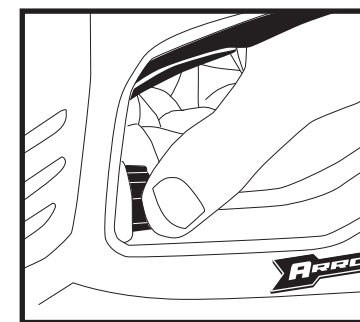

CÓMO DETERMINAR LA LONGITUD APROPIADA DE LA PATA DE LA GRAPA

Para escoger la longitud de pata más apropiada, deben considerarse dos factores básicos:

1. El grosor del material que se va a engrapar.
2. La dureza de la madera.

Por regla general, en maderas duras, basta que la grapa penetre entre 5 y 6 milímetros en la pieza. En maderas blandas, basta normalmente una penetración de 10 mm. Si la grapa utilizada sobresale de la pieza, esto significa que es demasiado larga. En este caso, recomendamos utilizar una grapa del tamaño menor que le sigue.

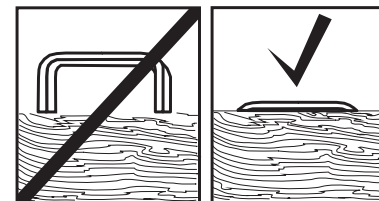

CABLES DE PROLONGACIÓN

Reemplace or repare los cables dañados.

- Utilice cables de prolongación de calidad industrial (#14 en EE.UU.).

OBSERVACIONES SOBRE LAS GRAPAS ARROW®

Solamente Arrow® conoce las tolerancias de grapas que garantizan el funcionamiento óptimo de la grapadora eléctrica ETF50R.E.D.™. Solamente las grapas de tamaño T50™ originales de Arrow® se fabrican con tolerancias exactas que aseguran el excelente funcionamiento de la grapadora. No acepte sustitutos. Exija siempre grapas originales de Arrow®.

BACK TO
INDEX





Luz guía

Su ET50R.E.D.™ lleva una luz guía en la parte delantera (Fig 1). La luz se activa al presionar el gatillo. Su ET50R.E.D.™ tiene un interruptor de seguridad en el punto de salida de los clavos (Fig. 2). Éste impide que la herramienta dispare cuando no está en contacto con una superficie de trabajo. Para utilizar de forma correcta la luz guía LED, presione el gatillo antes de que la herramienta haga contacto con la superficie de trabajo. Cuando la herramienta esté en contacto con la superficie de trabajo, libere el gatillo y vuelva a presionarlo enseguida para disparar el clavo. Esto resulta útil al disparar clavos en esquinas estrechas y zonas mal iluminadas.

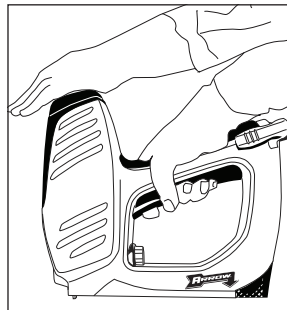
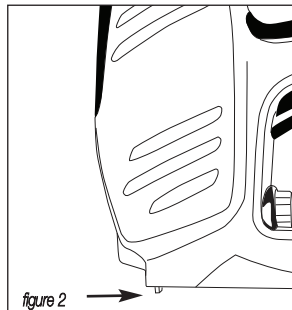
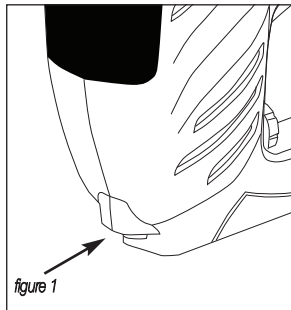
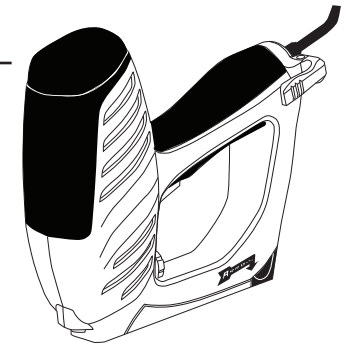

En superficies muy duras, la herramienta puede rebotar, reduciendo la profundidad de penetración de las grapas. Apoye una mano firmemente sobre la cubierta para incrementar la potencia del disparo.

MANTENIMIENTO

Su ET50R.E.D.™ prácticamente no necesita mantenimiento. Mantenga su herramienta limpia y libre de polvo. No utilice químicos agresivos para limpiar su ET50R.E.D.™, sólo use un paño seco.

Su ET50R.E.D.™ contiene accesorios que no deben ser reparados por el usuario. En el caso improbable de que su ET50R.E.D.™ necesite alguna reparación, comuníquese con:

Arrow Fastener Co., LLC
271 Mayhill Street, Saddle Brook, N.J. 07663
Tel. 201 843-6900

ET50R.E.D.™ Para 120V Utilice cables de prolongación de calidad industrial (alambre AWG # 12).		ET50R.E.D.™ Para 220-240V y 220-240V(UK) Utilice únicamente cables de prolongación con toma a tierra.	
--------------------------------------------------------------------------------------------------------------------	--	---------------------------------------------------------------------------------------------------------------------------	--

BACK TO INDEX





ACCESORIOS

Las grapas Arrow® genuinas T50™ se encuentran disponibles en negocios minoristas, ferreterías, depósitos de madera y en cualquier sitio donde se vendan herramientas de calidad.

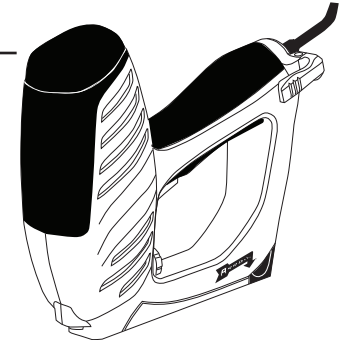

WORKS WITH

T50[®]

STAPLES

1/4"	5/16"	3/8"	1/2"	17/32"	9/16"
(6mm)	(8mm)	(10mm)	(12mm)	(13mm)	(14mm)
# 504	# 505	# 506	# 508	# 50CT	# 509

TM

BACK TO
INDEX





GARANTÍA

Garantía Limitada por 1 Año

Arrow® Fastener Company garantiza al comprador original ("usted") que este producto estará libre de defectos originales en sus materiales y su fabricación durante 1 año después de su adquisición. Si el producto no cumple con esta garantía, Arrow®, a su consideración, realizará las reparaciones o el reemplazo del producto con uno equivalente sin cargo para usted. Esta garantía no es transferible. Para un mejor desempeño, utilice los clavos genuinos Arrow®. Los clavos Arrow® están fabricados con las tolerancias exactas que aseguran un desempeño libre de problemas. Esta garantía no cubre los defectos o daños relacionados con el uso de clavos que no sean de marca Arrow®. Esta garantía no cubre los daños relacionados con el desgaste normal, mal uso, abuso, negligencia, accidente, desastre natural o modificación del producto sin el consentimiento de Arrow. **EN LA MEDIDA EN QUE LA LEY LO PERMITA, CUALQUIER GARANTÍA IMPLÍCITA, INCLUYENDO TODA GARANTÍA DE COMERCIALIZACIÓN O ADECUACIÓN PARA UN PROPÓSITO ESPECÍFICO, ESTARÁ LIMITADA A LA MISMA DURACIÓN QUE SE EXPRESA EN ESTA GARANTÍA.** Algunos estados no permiten limitaciones sobre la duración de una garantía implícita, así que es posible que la limitación anterior no aplique en su caso. **ARROW® NO HA HECHO NINGUNA OTRA GARANTÍA EXPRESA CON RESPECTO A ESTE PRODUCTO. ARROW® NO SE HARÁ RESPONSABLE POR DAÑOS ESPECIALES, INCIDENTALES O DERIVADOS DE LA VIOLACIÓN DE LA GARANTÍA, INCUMPLIMIENTO DE CONTRATO, RESPONSABILIDAD OBJETIVA O QUE PUDIERAN SURGIR DE ALGUNA OTRA FORMA.** Algunos estados no permiten la exclusión de daños incidentales o derivados, así que es posible que la exclusión y limitación anteriores no apliquen en su caso. Esta garantía le proporciona derechos legales específicos y también podría tener otros derechos que varíen de un estado a otro. Esto garantiza que no habrá afectaciones en sus derechos legales. En Canadá, las disposiciones :

Arrow Fastener Co., LLC
271 Mayhill Street, Saddle Brook, N.J. 07663

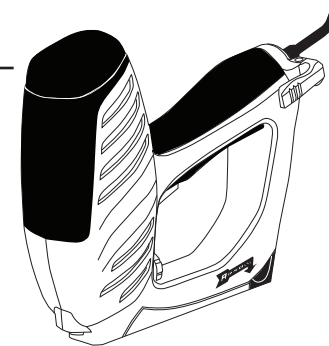

BACK TO
INDEX





REGLES GENERALES DE SECURITE

Avertissement! Vous devez lire et comprendre toutes les instructions. Le non respect des instructions ci-après entraîne un risque de choc électrique, d'incendie et/ou de blessures graves. Si vous utilisez des outils électriques, des précautions élémentaires de sécurité doivent être suivies pour réduire le risque d'incendie, de choc électrique et de blessures. Lisez les indications suivantes pour une utilisation en toute sécurité avant mise en service.

CONSERVEZ CES INSTRUCTIONS

- 1. AIRE DE TRAVAIL:** Veillez à ce que l'aire de travail soit propre et bien éclairée. Le désordre et le manque de lumière favorisent les accidents. N'utilisez pas d'outils électriques dans une atmosphère explosive, par exemple en présence de liquides, de gaz ou de poussières inflammables. Power Tools crée des étincelles qui peuvent enflammer la poussière ou les vapeurs. Tenez à distance les curieux, les enfants et les visiteurs pendant que vous travaillez avec un outil électrique. Ils pourraient vous distraire et vous faire faire une fausse manoeuvre.
- 2. SECURITE ELECTRIQUE :** Les outils à isolation double sont équipés d'une fiche polarisée (un des contacts est plus large que l'autre). Cette fiche n'entrera dans une prise polarisée que dans une seule voie. Si la fiche n'entre pas complètement dans la prise, inverser la fiche. Si elle n'entre toujours pas, contacter un électricien qualifié pour l'installation d'une prise polarisée. En aucun cas, ne pas changer la fiche. L'isolation double élimine le besoin d'un câble d'alimentation à trois fils et un système d'alimentation de mise à la terre. Evitez tout contact corporel avec des surfaces mises à la terre (tuyauterie, radiateurs, cuisinières, réfrigérateurs, etc.). Le risque de choc électrique est plus grand si votre corps est en contact avec la terre. N'exposez pas les outils électriques à la pluie ou à l'eau. La présence d'eau dans un outil électrique augmente les risques de choc électrique. Ne maltraitez pas le cordon. Ne transportez pas l'outil par son cordon et ne débranchez pas la fiche en tirant sur le cordon. N'exposez pas le cordon à la chaleur, à des huiles, à des arêtes vives ou à des pièces en mouvement. Remplacez immédiatement un cordon endommagé. Un cordon endommagé augmente le risque de choc électrique. Lorsque vous utilisez un outil électrique à l'extérieur, employez un prolongateur pour l'extérieur marqué "W-A" ou "W". Ces cordons sont faits pour être utilisés à l'extérieur et réduisent le risque de choc électrique
- 3. SECURITE DES PERSONNES :** Restez alerte, concentrez-vous sur votre travail, et faites preuve de jugement, lorsque vous utilisez un outil électrique. N'utilisez pas un outil électrique si vous êtes fatigué, ou sous l'influence de drogues, d'alcool ou de médicaments. Un moment d'inattention suffit pour entraîner des blessures graves. Habillez-vous correctement. Ne portez ni vêtements flottants ni bijoux. Attachez les cheveux longs. N'approchez jamais les cheveux, les vêtements ou les gants des pièces en mouvement. Des vêtements flottants, des bijoux ou des cheveux longs risquent d'être happés par des pièces en mouvement. Méfiez-vous d'un démarrage accidentel. Avant de brancher l'outil, assurez-vous que son interrupteur est sur ARRÊT. Le fait de transporter un outil avec le doigt sur la gâchette ou de brancher un outil dont l'interrupteur est en position MARCHE peut mener tout droit à un accident. Enlevez les clés de réglage ou de serrage avant de démarrer l'outil. Une clé laissée dans une pièce tournante de l'outil peut provoquer des blessures. Ne vous penchez pas trop en avant. Maintenez un bon appui et restez en équilibre à tout moment. Une bonne stabilité vous permet de mieux réagir à une situation inattendue. Utilisez des accessoires de sécurité. Portez toujours des lunettes ou une visière. Selon les conditions, portez aussi un masque antipoussière, des bottes de sécurité antidérapantes, un casque protecteur et/ou un appareil antibruit. AVERTISSEMENT – Débrancher l'outil de la source d'alimentation avant d'effectuer les réglages, la maintenance de l'outil, éliminer les bourrages, toucher le dispositif de sécurité, quitter la zone de travail, le chargement ou le déchargement de l'outil. Ces mesures de sécurité réduisent le risque de blessures. Utiliser seulement les agrafes listées dans la section Accessoires du manuel. Les agrafes non répertoriées par le fabricant de l'outil peuvent engendrer un risque de blessures ou endommager l'outil en cas d'utilisation. Il faut toujours présumer que l'outil contient des agrafes. Ne pas pointer l'outil vers vous-même ou quelqu'un d'autre, qu'il contienne des agrafes ou non. AVERTISSEMENT – Ne pas clouer sur un autre clou. Cela pourrait provoquer une déviation du clou et blesser quelqu'un, ou causer une réaction de l'outil et engendrer un risque de blessures. AVERTISSEMENT – Enlever les doigts de la gâchette en cas de non utilisation des agrafes. Ne jamais porter l'outil avec les doigts sur la gâchette, l'outil pouvant tirer une agrafe.
- 4. UTILISATION ET ENTRETIEN DES OUTILS:** Immobilisez le matériau sur une surface stable au moyen de brides ou de toute façon adéquate. Le fait de tenir la pièce avec la main ou contre votre corps offre une stabilité insuffisante et peut amener un dérapage de l'outil. Ne forcez pas l'outil. Utilisez l'outil approprié à la tâche. L'outil correct fonctionne mieux et de façon plus sécuritaire. Respectez aussi la vitesse de travail qui lui est propre. N'utilisez pas un outil si son interrupteur est bloqué. Un outil que vous ne pouvez pas commander par son interrupteur est dangereux et doit être réparé. Débranchez la fiche de l'outil avant d'effectuer un réglage, de changer d'accessoire ou de ranger l'outil. De telles mesures préventives de sécurité réduisent le risque de démarrage accidentel de l'outil. Rangez les outils hors de la portée des enfants et d'autres personnes inexpérimentées. Les outils sont dangereux dans les mains d'utilisateurs novices. Prenez soin de bien entretenir les outils. Les outils de coupe doivent être toujours bien affûtés et propres. Des outils bien entretenus, dont les arêtes sont bien tranchantes, sont moins susceptibles de coincer et plus faciles à diriger. Soyez attentif à tout désalignement ou coincement des pièces en mouvement, à tout bris ou à toute autre condition préjudiciable au bon fonctionnement de l'outil. Si vous constatez qu'un outil est endommagé, faites-le réparer avant de vous en servir. De nombreux accidents sont causés par des outils en mauvais état. N'utilisez que des accessoires que le fabricant recommande pour votre modèle d'outil. Certains accessoires peuvent convenir à un outil, mais être dangereux avec un autre.
- 5. REPARATION:** La réparation des outils électriques doit être confiée à un réparateur qualifié. L'entretien ou la réparation d'un outil électrique par du personnel non qualifié peut avoir des conséquences graves. Pour la réparation d'un outil, n'employez que des pièces de rechange d'origine. Suivez les directives données à la section "Réparation" de ce manuel. L'emploi de pièces non autorisées ou le non-respect des instructions d'entretien peut créer un risque de choc électrique ou de blessures.

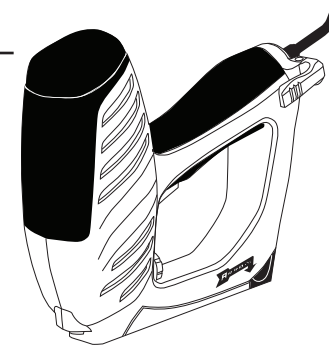

BACK TO
INDEX





REGLES DE SECURITE SPECIFIQUES

- 1 Maintenir l'outil par les surfaces de préhension isolées lors d'une utilisation où la cloueuse peut toucher des fils électriques cachés ou son propre cordon.** Le contact avec un fil "alimenté" entraînerait l'électrisation des parties métalliques exposées de l'outil et l'opérateur recevrait un choc électrique.
- 2 Connaître son outil électrique.** Lire attentivement les instructions du manuel. Apprendre les utilisations, les limites, et les dangers potentiels spécifiques liés à l'outil. Le fait de suivre ces règles permet de réduire le risque de choc électrique, d'incendie ou de blessures graves.
- 3 Toujours porter des lunettes de protection protégées sur les côtés.** Les lunettes courantes n'ont que des verres résistants aux impacts. Ce ne sont PAS des lunettes de protection. Le fait de suivre cette règle réduit le risque de blessure oculaire.
- 4 Protéger ses poumons.** Porter un masque facial ou antipoussière si le travail occasionne de la poussière. Le fait de suivre cette règle réduit le risque de blessures graves.
- 5 Protéger son ouïe.** Porter une protection antibruit lors des longues périodes de travail. Le fait de suivre cette règle réduit le risque de blessures graves.
- 6 Ne pas maltraiter le cordon.** Ne portez jamais l'outil par son cordon. Ne tirez jamais fort sur le cordon pour le débrancher. Maintenez le cordon à l'abri de la chaleur, de l'huile ou de surfaces tranchantes.
- 7 Ne pas tenter d'altérer l'outil.** Votre outil ET50R.E.D.™ possède un temps de cyclage testé. Il est conçu pour fonctionner de façon adéquate à cette vitesse. Toute altération et/ou emploi de pièces de rechange non autorisé représente une mauvaise utilisation qui peut entraîner un danger et des blessures graves. L'emploi de pièces non autorisées et/ou une modification de l'outil annulent automatiquement la garantie.
- 8 Employer uniquement des pièces d'origine ARROW®.**

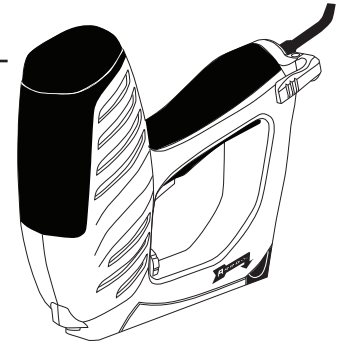



BACK TO
INDEX





DEFINITION DES SYMBOLES UTILISES SUR L'OUTIL

V Volts
A Ampères
Hz Hertz
~ Courant alternatif

 Alarme
 Porter une protection oculaire
 Porter une protection anti-bruit

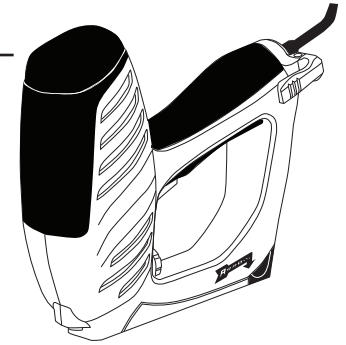

DESCRIPTION FONCTIONNELLE

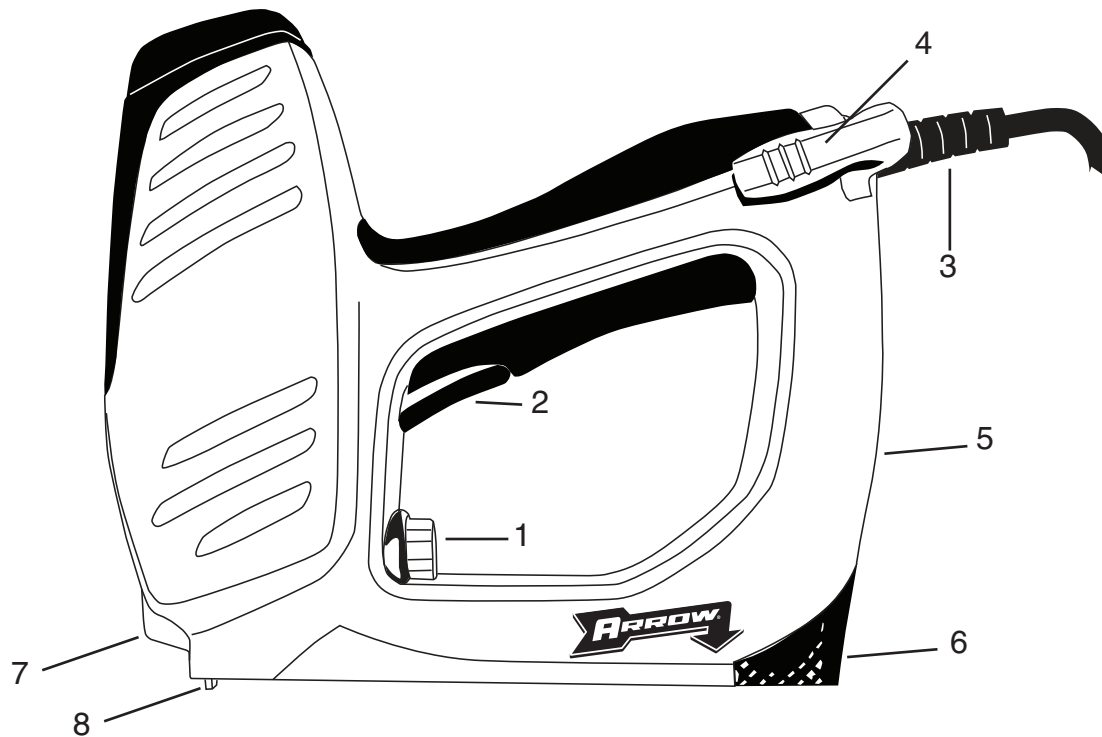

1. Dispositif De Contrôle De Profondeur
2. Gâchette
3. Cordon électrique
4. Crochet de ceinture
5. Interrupteur marche/arrêt
6. Ensemble-poussoir d'agrafes
7. Lampe de travail LED
8. Sécurité de contact

BACK TO
INDEX





MONTAGE

- 1 S'ASSURER QUE TOUTES LES INSTRUCTIONS DE SECURITE ONT ETE LUES.
- 2 Cet outil est livré monté. Il n'y a pas de montage à effectuer.

FONCTIONNEMENT

Rechargement d'agrafes

1. Débrancher l'outil. Le magasin d'agrafes est situé dans la partie inférieure de l'agrafeuse ET50R.E.D.™. Retourner l'outil, partie inférieure vers le haut, et déverrouiller le magasin (Fig 1).
 2. Tirer le magasin vers l'avant jusqu'à la butée d'arrêt (Fig 2).
 3. Insérer la bande d'agrafes dans le magasin, la pointe vers le haut (Fig 3).
- Ne jamais essayer de sortir complètement le magasin en forçant au-delà de la butée d'arrêt. Forcer le magasin pourrait endommager l'outil et annuler la garantie.*
- Enfoncer le magasin jusqu'à son verrouillage.

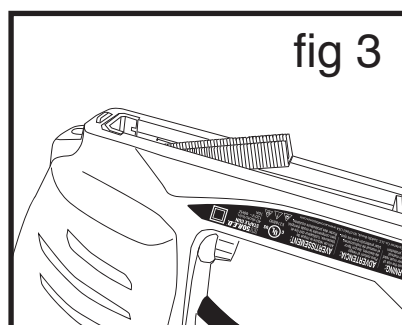
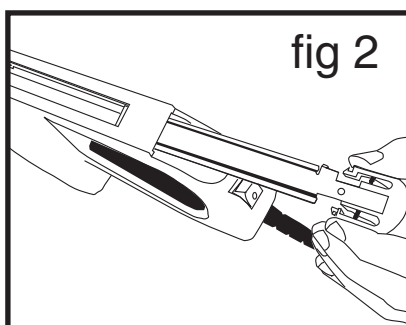
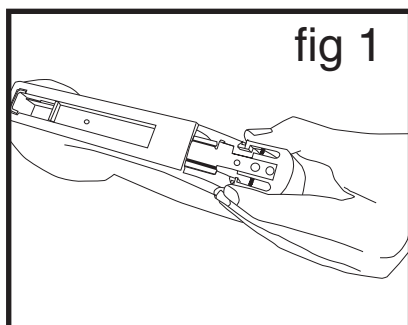
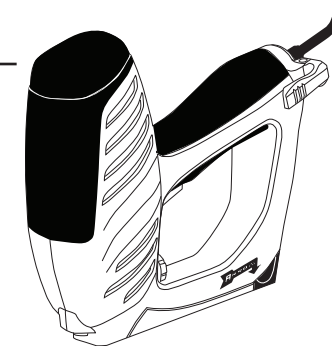

AGRAFES

Ajuster la molette de profondeur pour assurer une pénétration optimale de l'agrafe.

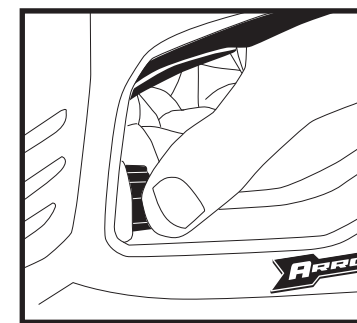

COMMENT CHOISIR L'AGRAFE APPROPRIÉE AU TRAVAIL À RÉALISER.

Le choix de l'agrafe dépend de deux éléments: 1. L'épaisseur du matériau à agraffer. 2. La résistance du bois. En règle générale, avec les bois durs il faut utiliser des agrafes de 6mm à 8mm. Pour les bois tendre des agrafes 10mm suffisent. Cependant s'il y a un espace entre l'agrafe et le matériau cela signifie qu'une patte d'agrafe trop longue a été employée. Dans ce cas, nous préconisons l'emploi d'une agrafe de taille inférieure pour obtenir.

CORDONS DE RALLONGE

Remplacer ou réparer les cordons abîmés.

- Pour un cordon de rallonge utiliser le fil #14.

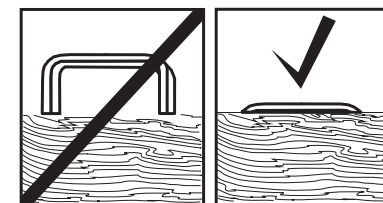

LES AGRAFES ARROW®

Seule la compagnie Arrow® connaît les tolérances exactes des agrafes qui assurent le rendement optimal de l'agrafeuse ET50R.E.D.™ électrique. Seules les agrafes Arrow® T50® respectent les tolérances exactes qui assurent le fonctionnement optimal de l'outil. N'accepter aucun substitut. Exiger les agrafes Arrow® authentiques.

BACK TO
INDEX





Projecteur guide.

Votre cloueuse ET50R.E.D.™ est livrée équipée d'une projecteur guide à l'avant de l'outil **figure 1**. La lumière est activée en pressant sur la gâchette. Votre cloueuse ET50R.E.D.™ possède un interrupteur de sécurité à la sortie des clous **figure 2** qui empêche votre outil de tirer lorsqu'il n'est pas en contact avec une surface de travail. Pour utiliser correctement votre projecteur guide à LED, commencer à presser la gâchette avant que l'outil n'atteigne la surface de travail. Une fois en contact avec la surface de travail, relâcher la gâchette, puis presser à nouveau sur la gâchette pour planter un clou. Cette technique vous aidera lorsque vous devrez planter des clous dans des coins étroits ou sous un mauvais éclairage.

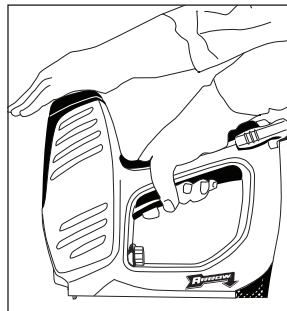
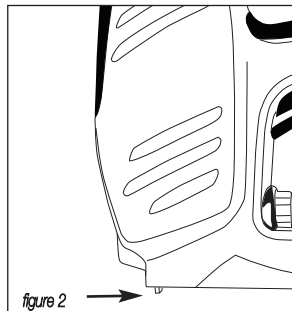
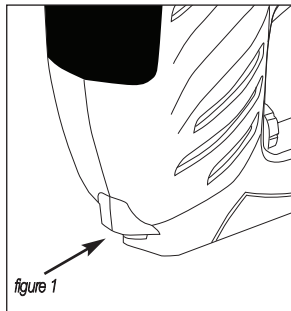
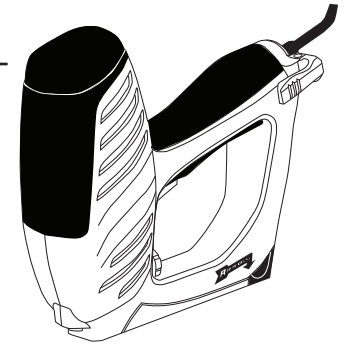

Sur des surfaces très dures, le tir avec recul peut gêner la pénétration des agrafes. Vous pouvez augmenter la puissance de tir en plaçant fermement une main sur le capot.

MAINTENANCE

Votre cloueuse ET50R.E.D.™ ne nécessite pratiquement aucune maintenance. Conservez l'outil propre et dépolvé. Essayez avec un chiffon sec et n'employez pas de produits chimiques abrasifs pour nettoyer votre cloueuse ET50R.E.D.™.

Votre cloueuse ET50R.E.D.™ ne contient aucune pièce réparable par l'utilisateur. Dans le cas rare où votre cloueuse ET50R.E.D.™ nécessiterait une réparation, veuillez contacter :

Arrow Fastener Co., LLC
271 Mayhill Street, Saddle Brook, N.J. 07663
Téll. 201 843-6900

ET50R.E.D.™ Pour 120v Utilisez une rallonge #12	 LISTED E216890
ET50R.E.D.220™ Pour 220-240V et 220-240V(UK) Utiliser exclusivement une rallonge avec terre	 

**BACK TO
INDEX**





ACCESSOIRES

Les agrafes Arrow® T50™ sont disponibles dans les points de vente, les quincailleries, les sites de matériaux de construction et partout où l'on vend des outils de qualité.

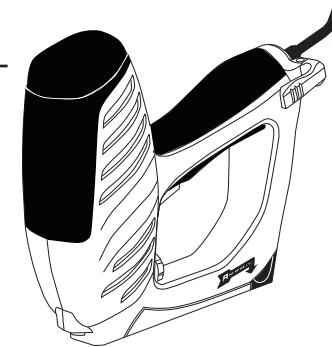

WORKS WITH T50® STAPLES						
	1/4"	5/16"	3/8"	1/2"	17/32"	9/16"
	(6mm)	(8mm)	(10mm)	(12mm)	(13mm)	(14mm)
	# 504	# 505	# 506	# 508	# 50CT	# 509
						TM

BACK TO
INDEX





Garantie

Garantie limitée à 1 an

La société Arrow® Fastener Company garantit à l'acheteur consommateur d'origine ("vous") que ce produit est exempt de défauts d'origine dans les matériaux et la fabrication pendant 1 an à compter de son achat. Si le produit n'est pas conforme à cette garantie, Arrow® effectuera, au choix, la réparation ou le remplacement du produit avec un produit équivalent, sans frais pour l'acheteur. Cette garantie n'est pas transférable. Pour une meilleure performance, utilisez les clous d'origine Arrow®. Les clous Arrow® sont fabriqués pour des tolérances exactes afin d'assurer une performance de cloutage sans difficultés. Cette garantie ne couvre pas les défauts ou dommages liés à l'utilisation de clous qui ne sont pas de marque Arrow®. Cette garantie ne couvre pas non plus les dommages liés à la détérioration, la mauvaise utilisation, la maltraitance, la négligence, l'accident, les catastrophes naturelles, ou l'altération du produit sans le consentement d'Arrow. **DANS LES LIMITES AUTORISEES PAR LA LOI, TOUTE GARANTIE IMPLICITE, Y COMPRIS TOUTE GARANTIE DE QUALITE MARCHANDE OU DE COMPATIBILITE POUR UN USAGE PARTICULIER, EST LIMITEE A LA MEME DUREE QUE LA GARANTIE EXPRESSE.** Certains états n'autorisent pas de limites quant à la durée d'une garantie implicite. Les limitations ci-dessus ne s'appliquent pas dans ce cas. **AUCUNE AUTRE GARANTIE EXPRESSE N'A ETE OU SERA ETABLIE PAR ARROW® CONCERNANT CE PRODUIT. ARROW® NE DOIT PAS ETRE TENU POUR RESPONSABLE DANS LE CAS DE DOMMAGES SPECIFIQUES, ACCESSOIRES OU INDIRECTS SURVENANT SOIT D'UNE PERTE DE GARANTIE, RUPTURE DE CONTRAT, PREJUDICES OU AUTRES.** Certain états n'autorisent pas l'exclusion des dommages accessoires ou indirects. L'exclusion et les limites ci-dessus ne s'appliquent pas dans ce cas. Cette garantie vous donne des droits légaux spécifiques; d'autres droits peuvent vous être accordés selon les états. Cette garantie n'affecte pas vos droits statutaires. Au Canada, les dispositions ci-dessus ne sont pas destinées à être appliquées si elles sont interdites par la loi et n'excluent pas la mise en oeuvre de tout statut de protection du consommateur applicable. Ce statut peut dans certaines circonstances étendre la garantie expresse. Pour obtenir le bénéfice de cette garantie, vous devez envoyer le produit solidement emballé avec preuve d'achat et frais d'envoi pré-payés à:

Arrow Fastener Co., LLC
271 Mayhill Street, Saddle Brook, N.J. 07663

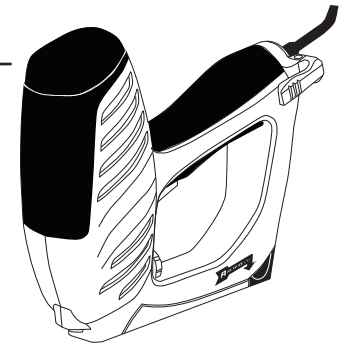

[BACK TO INDEX](#)

